



Simons  Voss



DE	Kurzanleitung
EN	Quick Guide
FR	Guide abrégé
NL	Korte handleiding
IT	Guida breve
DK	Kort vejledning
SE	Snabbguide

## PinCode keypad AX

---

ST30.080070  
28.11.2024

Abbildungen/Images .....	3
deutsch .....	13
english .....	28
français .....	42
nederlands .....	56
italiano .....	71
dansk .....	86
svensk .....	101

## 2. General information



## 4.2 Fastening with screws



TX6

2



TX6

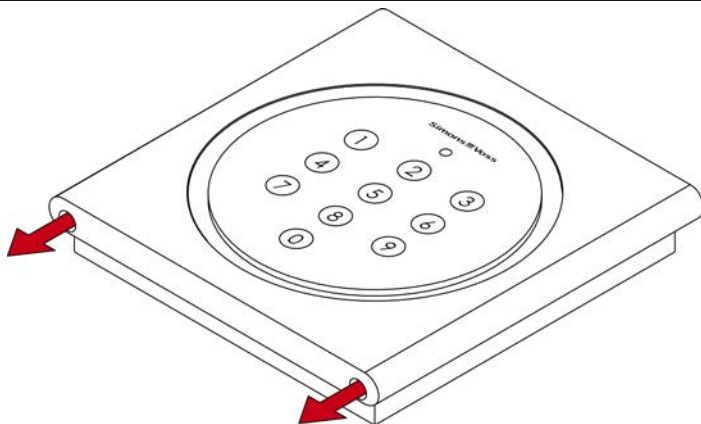

 3

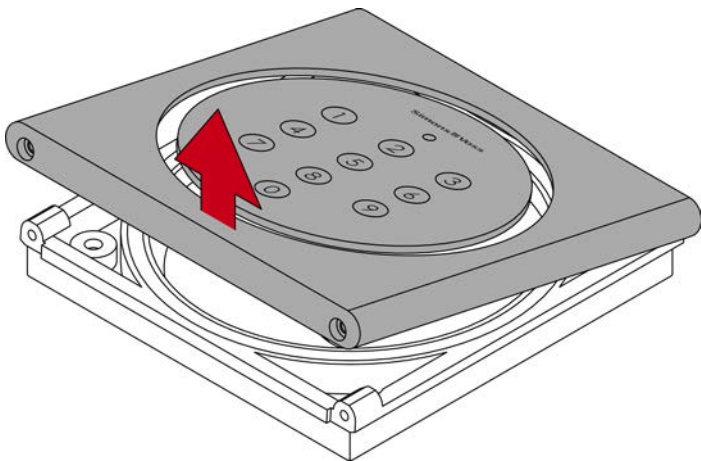

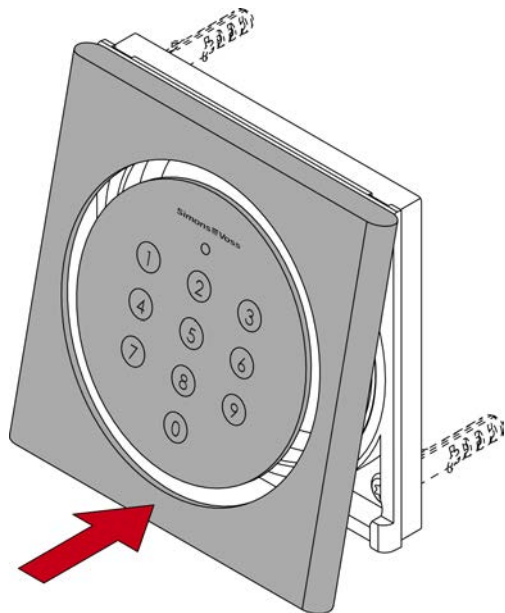

5



TX6

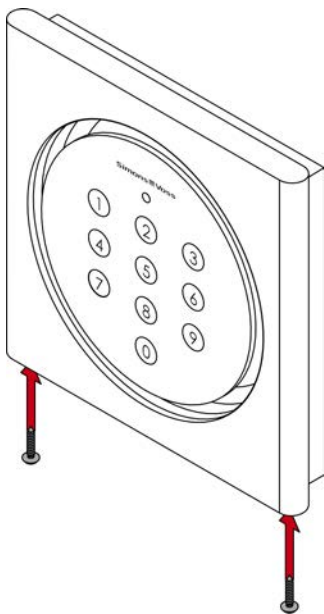

## 5. Battery replacement



TX6

 2

TX6

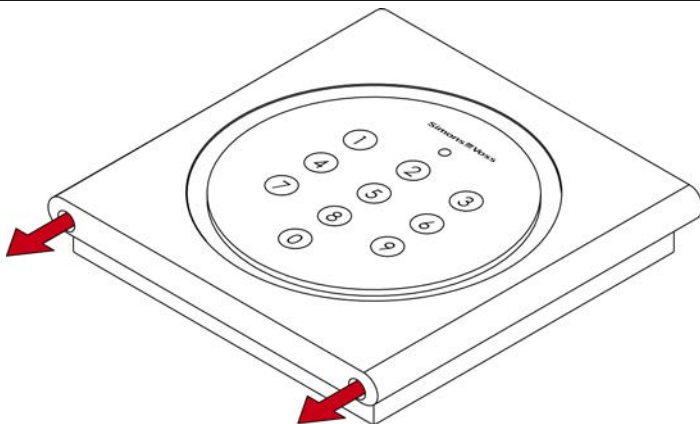



 3

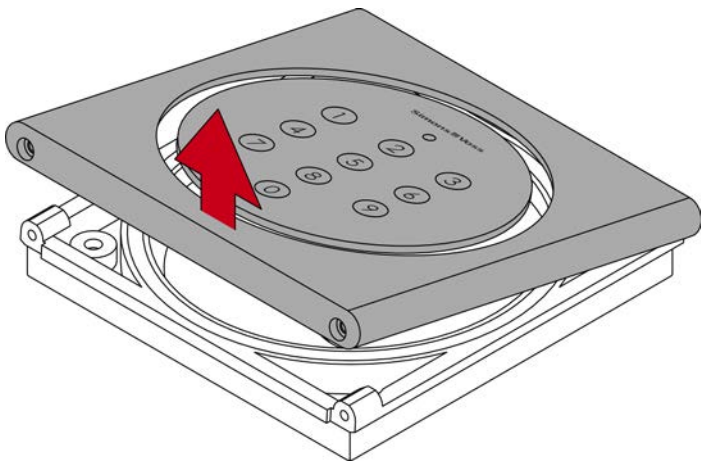

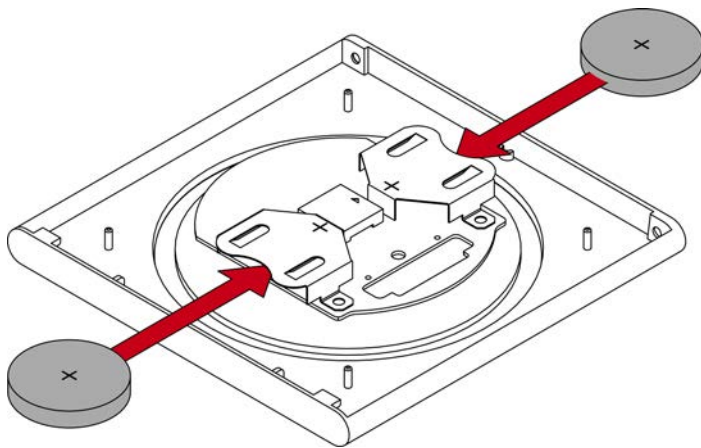

9

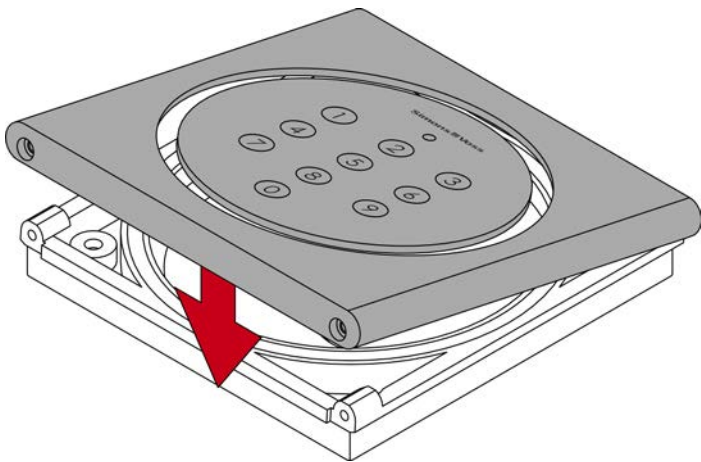



10



TX6

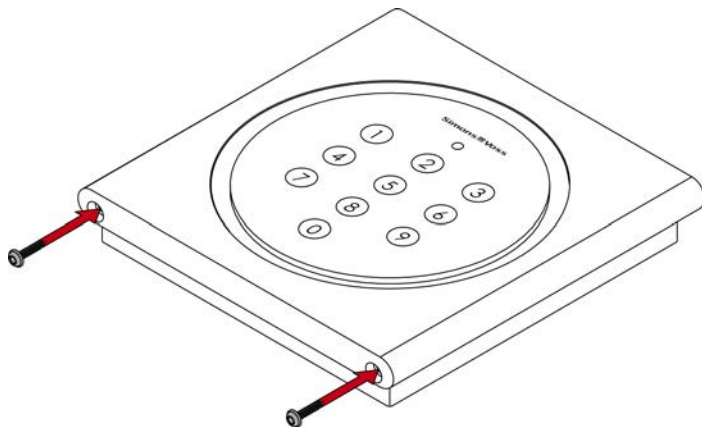

## 10. Help and other information



11



## Inhaltsverzeichnis

1. Allgemeine Sicherheitshinweise .....	14
2. Allgemeines .....	18
2.1 Bestimmungsgemäßer Gebrauch .....	19
3. Inbetriebnahme .....	19
4. Befestigung .....	20
4.1 Kleben .....	20
4.2 Schrauben .....	21
5. Batteriewechsel .....	22
6. Zurücksetzen .....	23
7. Signalisierung .....	24
8. Technische Daten .....	24
9. Konformitätserklärung .....	25
10. Hilfe und weitere Informationen .....	26

## 1. Allgemeine Sicherheitshinweise

*Signalwort: Mögliche unmittelbare Auswirkungen bei Nichtbeachtung*

WARNUNG: Tod oder schwere Verletzung (möglich, aber unwahrscheinlich), VORSICHT: Leichte Verletzung, ACHTUNG: Sachschäden oder Fehlfunktionen, HINWEIS: Geringe oder keine



### WARNUNG

#### Versperrter Zugang

Durch fehlerhaft montierte und/oder programmierte Komponenten kann der Zutritt durch eine Tür versperrt bleiben. Für Folgen eines versperrten Zutritts wie Zugang zu verletzten oder gefährdeten Personen, Sachschäden oder anderen Schäden haftet die SimonsVoss Technologies GmbH nicht!

#### Versperrter Zugang durch Manipulation des Produkts

Wenn Sie das Produkt eigenmächtig verändern, dann können Fehlfunktionen auftreten und der Zugang durch eine Tür versperrt werden.

- Verändern Sie das Produkt nur bei Bedarf und nur in der Dokumentation beschriebenen Art und Weise.

### Batterie nicht einnehmen. Verbrennungsgefahr durch gefährliche Stoffe

Dieses Produkt enthält Lithium-Knopfzellen. Wenn die Knopfzelle verschluckt wird, können schwere innere Verbrennungen innerhalb von gerade einmal zwei Stunden auftreten und zum Tode führen.

1. Halten Sie neue und gebrauchte Batterien von Kindern fern.
2. Wenn das Batteriefach nicht sicher schließt, dann benutzen Sie das Produkt nicht mehr und halten Sie es von Kindern fern.
3. Wenn Sie meinen, dass Batterien verschluckt wurden oder sich in irgendeinem Körperteil befinden, suchen Sie unverzüglich medizinische Hilfe auf.

### Explosionsgefahr durch falschen Batterietyp

Das Einsetzen falscher Batterietypen kann zu einer Explosion führen.

- Verwenden Sie ausschließlich die in den technischen Daten spezifizierten Batterien.



### VORSICHT

#### Feuergefahr durch Batterien

Die eingesetzten Batterien können bei Fehlbehandlung eine Feuer- oder Verbrennungsgefahr darstellen.

1. Versuchen Sie nicht, die Batterien aufzuladen, zu öffnen, zu erhitzen oder zu verbrennen.
2. Schließen Sie die Batterien nicht kurz.

**ACHTUNG****Beschädigung durch elektrostatische Entladung (ESD) bei geöffnetem Gehäuse**

Dieses Produkt enthält elektronische Bauteile, die durch elektrostatische Entladungen beschädigt werden können.

1. Verwenden Sie ESD-gerechte Arbeitsmaterialien (z.B. Erdungsarmband).
2. Erden Sie sich vor Arbeiten, bei denen Sie mit der Elektronik in Kontakt kommen könnten. Fassen Sie dazu geerdete metallische Oberflächen an (z.B. Türzargen, Wasserrohre oder Heizungsventile).

**Beschädigung durch Öle, Fette, Farben und Säuren**

Dieses Produkt enthält elektronische und/oder mechanische Bauteile, die durch Flüssigkeiten aller Art beschädigt werden können.

- Halten Sie Öle, Fette, Farben und Säuren vom Produkt fern.

**Beschädigung durch aggressive Reinigungsmittel**

Die Oberfläche dieses Produkts kann durch ungeeignete Reinigungsmittel beschädigt werden.

- Verwenden Sie ausschließlich Reinigungsmittel, die für Kunststoff- bzw. Metalloberflächen geeignet sind.

**Beschädigung durch mechanische Einwirkung**

Dieses Produkt enthält elektronische Bauteile, die durch mechanische Einwirkung aller Art beschädigt werden können.

1. Vermeiden Sie das Anfassen der Elektronik.
2. Vermeiden Sie sonstige mechanische Einwirkungen auf die Elektronik.



### Beschädigung durch Verpolung

Dieses Produkt enthält elektronische Bauteile, die durch die Verpolung der Spannungsquelle beschädigt werden können.

- Verpolen Sie die Spannungsquelle nicht (Batterien bzw. Netzteile).

### Störung des Betriebs durch Funkstörung

Dieses Produkt kann unter Umständen durch elektromagnetische oder magnetische Störungen beeinflusst werden.

- Montieren bzw. platzieren Sie das Produkt nicht unmittelbar neben Geräten, die elektromagnetische oder magnetische Störungen verursachen können (Schaltnetzteile!).

### Störung der Kommunikation durch metallische Oberflächen

Dieses Produkt kommuniziert drahtlos. Metallische Oberflächen können die Reichweite des Produkts erheblich reduzieren.

- Montieren bzw. platzieren Sie das Produkt nicht auf oder in der Nähe von metallischen Oberflächen.



#### HINWEIS

#### Bestimmungsgemäßer Gebrauch

SimonsVoss-Produkte sind ausschließlich für das Öffnen und Schließen von Türen und vergleichbaren Gegenständen bestimmt.

- Verwenden Sie SimonsVoss-Produkte nicht für andere Zwecke.

### **Funktionsstörungen durch schlechten Kontakt oder unterschiedliche Entladung**

Zu kleine/verunreinigte Kontaktflächen oder unterschiedliche entladene Batterien können zu Funktionsstörungen führen.

1. Verwenden Sie nur Batterien, die von SimonsVoss freigegeben sind.
2. Berühren Sie die Kontakte der neuen Batterien nicht mit den Händen.
3. Verwenden Sie saubere und fettfreie Handschuhe.
4. Tauschen Sie immer alle Batterien gleichzeitig aus.

### **Qualifikationen erforderlich**

Die Installation und Inbetriebnahme setzt Fachkenntnisse voraus.

■ Nur geschultes Fachpersonal darf das Produkt installieren und in Betrieb nehmen.

Änderungen bzw. technische Weiterentwicklungen können nicht ausgeschlossen und ohne Ankündigung umgesetzt werden.

Die deutsche Sprachfassung ist die Originalbetriebsanleitung. Andere Sprachen (Abfassung in der Vertragssprache) sind Übersetzungen der Originalbetriebsanleitung.

Lesen Sie alle Anweisungen zur Installation, zum Einbau und zur Inbetriebnahme und befolgen Sie diese. Geben Sie diese Anweisungen und jegliche Anweisungen zur Wartung an den Benutzer weiter.

---

## **2. Allgemeines**



## 2.1 Bestimmungsgemäßer Gebrauch

Mit der PinCode-Tastatur AX können Sie entsprechende SimonsVoss AX-Schließungen über die Eingabe eines Zahlencodes (PIN) betätigen, z.B.:

- SmartHandle AX
- SmartHandle AX Advanced
- SmartLocker AX
- Digital Cylinder AX
- Padlock AX

Alle Einstellungen erledigen Sie bequem in der Schließplansoftware (AXM).

## 3. Inbetriebnahme

Die PinCode-Tastatur AX wird mithilfe der AXM:

- An Schließungen berechtigt
- Konfiguriert
- Programmiert / Synchronisiert
- Zurückgesetzt

Es gibt keine Master-PIN.

Weitere Details:

- PinCode-Tastatur AX-Handbuch
- AXM-Handbuch

## 4. Befestigung

1. Testen Sie vor der Befestigung, ob Ihre PinCode-Tastatur AX die Schließung erreicht (Reichweite ist abhängig von der Schließung, siehe *Technische Daten* [▶ 24]).
2. Berücksichtigen Sie den benötigten Platz für einen Schraubendreher, um später das Gehäuse wieder öffnen zu können.

### 4.1 Kleben

Die Klebemontage ist die schnellste Möglichkeit, Ihre PinCode-Tastatur AX zu montieren.

- ✓ PinCode-Tastatur AX bereits programmiert.
  - ✓ Untergrund sauber und fettfrei.
1. Kleben Sie das mitgelieferte Spezialklebeband auf Ihre PinCode-Tastatur AX.
  2. Richten Sie Ihre PinCode-Tastatur AX an der gewünschten Stelle aus.
  3. Drücken Sie Ihre PinCode-Tastatur AX an, um sie festzukleben.
- ↳ PinCode-Tastatur AX ist montiert.

## 4.2 Schrauben

Mit der Schraubmontage befestigen Sie Ihre PinCode-Tastatur AX sicher.

- ✓ PinCode-Tastatur AX bereits programmiert.
- ✓ Innensechsrund-Schraubendreher (Größe TX 6) - nicht im Lieferumfang enthalten.

1. Schrauben Sie beide Schrauben aus dem Gehäuseboden vollständig heraus.



2

2. Nehmen Sie das Tastenfeld ab.



3

3. Richten Sie die Grundplatte an der Befestigungsstelle aus.

4. Schrauben/Dübeln Sie die Grundplatte fest.

5. Setzen Sie das Tastenfeld des Gehäuses wieder auf.



4

6. Schrauben Sie das Tastenfeld wieder an der Grundplatte fest.



5

- ↳ PinCode-Tastatur AX ist montiert.

## 5. Batteriewechsel

### ACHTUNG

**Beschädigung der Elektronik durch Flüssigkeiten oder statische Entladung**

Elektronik/Bauteile nicht berühren oder mit Öl, Farbe, Feuchtigkeit, Laugen und Säuren in Verbindung bringen!

### HINWEIS



#### **Verkürzte Batterielebensdauer durch schlechten Kontakt**

Hautfett verschlechtert den Kontakt zwischen Batterie und Batteriehalter.





1. Berühren Sie die Kontakte der neuen Batterien nicht mit den Händen.
2. Verwenden Sie saubere und fettfreie Baumwollhandschuhe.

#### **Batterien paarweise ersetzen**

Unterschiedliche Batterietypen und Ladezustände können die Batterielebensdauer verkürzen.

■ Ersetzen Sie immer beide Batterien gleichzeitig mit einem Paar gleicher Batterien.

- ✓ Innensechsrund-Schraubendreher (Größe TX 6) - nicht im Lieferumfang enthalten.

1. Schrauben Sie beide Schrauben aus dem Gehäuseboden vollständig heraus.  
 2
  2. Nehmen Sie das Tastenfeld ab.  
 3
  3. Entfernen Sie beide Batterien.
  4. Setzen Sie zwei neue Batterien (CR2450) mit dem Pluspol nach oben ein.  
 8
  5. Setzen Sie das Tastenfeld des Gehäuses wieder auf.  
 9
  6. Schrauben Sie das Tastenfeld wieder an der Grundplatte fest.  
 10
- ↳ Batterien der PinCode-Tastatur AX sind gewechselt.

## 6. Zurücksetzen

Die PinCode-Tastatur AX wird mithilfe der LSM / AXM zurückgesetzt.

Weitere Details:

- PinCode-Tastatur AX-Handbuch
- LSM-Handbuch
- AXM-Handbuch

## 7. Signalisierung

Signalisierung	Bedeutung
Grün + Piepen	PIN korrekt
Grün + kurzes Piepen	Tastendruck
Grün flackernd + Piepen	BLE-Schnittstelle aufgewacht, bereit für Programmierung
Rot + Piepen	PIN falsch
Orange + Piepen (nach erstem Tastendruck)	PinCode-Tastatur AX programmiert, aber keine Verbindung zur Schließung
6× Rot + Piepen an der Schließung	Batterien der PinCode-Tastatur AX schwach
Rot + Piepen (15 Sekunden)	PIN 6-7 Mal falsch eingegeben
Rot + Piepen (60 Sekunden)	PIN 8 Mal oder öfter falsch eingegeben

PINs, die korrekt sind, aber gerade außerhalb des berechtigten Zeitraums, werden im Gegensatz zur PinCode-Tastatur 3068 als falsch signalisiert.

## 8. Technische Daten

Maße	96 mm x 96 mm x 16 mm
Befestigung	Klebepad oder Schraubbefestigung



Material	ABS-Kunststoff
Schutzart	IP65
Temperaturbereich (Betrieb)	-20 °C bis +50 °C
Temperaturbereich (Lagerung)	-10 °C bis +50 °C
Luftfeuchtigkeit	Max. 90% ohne Kondensation
Batterietyp	2x CR2450 3V (Lithium)
Zulässige Batteriehersteller	Duracell, Murata, Panasonic
Batterielebensdauer	Bis zu 100.000 Betätigungen oder bis zu 10 Jahren Standby
Unterstütztes Programmiergerät	SmartStick AX
Signalisierung	Optisch (grün/rot/orangene LED) und akustisch

#### Funkemissionen

2400 MHz - 2483,5 MHz	0 dBm
-----------------------	-------

## 9. Konformitätserklärung

Hiermit erklärt die SimonsVoss Technologies GmbH, dass die Artikel (SV-PINCODE.AX) folgenden Richtlinien entsprechen:

- 2014/53/EU -Funkanlagen-  
bzw. für UK: Rechtsverordnung 2017 Nr. 1206 -Funkanlagen-

- 2011/65/EU -RoHS-  
bzw. für UK: Rechtsverordnung 2012 Nr. 3032 -RoHS-



Der vollständige Text der EU-Konformitätserklärung ist unter der folgenden Internetadresse verfügbar: [www.simons-voss.com/de/zertifikate.html](http://www.simons-voss.com/de/zertifikate.html).

Der vollständige Text der UK-Konformitätserklärung ist unter der folgenden Internetadresse verfügbar: [www.simons-voss.com/de/zertifikate.html](http://www.simons-voss.com/de/zertifikate.html).

## 10. Hilfe und weitere Informationen

Infomaterial/  
Dokumente

<https://www.simons-voss.com/de/dokumente.html>

Konformitätserklärungen und Zertifikate

<https://www.simons-voss.com/de/zertifikate.html>

Informationen zur Entsorgung

- Entsorgen Sie das Gerät Text (SV-PINCODE.AX) nicht mit dem Hausmüll, sondern gemäß der europäischen Richtlinie 2012/19/EU bei einer kommunalen Sammelstelle für Elektro-Sonderabfälle.

- Recyceln Sie defekte oder verbrauchte Batterien gemäß der europäischen Richtlinie 2006/66/EG.
- Beachten Sie örtliche Bestimmungen zur getrennten Entsorgung von Batterien.
- Führen Sie die Verpackung einer umweltgerechten Wiederverwertung zu.



11

**Technischer Support**

+49 (0) 89 / 99 228 333

**E-Mail**[support-simonsvoss@allegion.com](mailto:support-simonsvoss@allegion.com)**FAQ**<https://faq.simons-voss.com/otrs/public.pl>

SimonsVoss Technologies GmbH, Feringastr. 4, D-85774 Unterfoehring, Deutschland

## Contents

1. General safety instructions.....	29
2. General information.....	33
2.1 Intended use.....	33
3. Initial operation.....	34
4. Fastening.....	35
4.1 Fastening with glue pad.....	35
4.2 Fastening with screws.....	35
5. Battery replacement.....	36
6. Reset.....	38
7. Feedback signals.....	38
8. Technical data.....	39
9. Declaration of conformity.....	40
10. Help and other information.....	41

## 1. General safety instructions

*Signal word: Possible immediate effects of non-compliance*

WARNING: Death or serious injury (possible, but unlikely), CAUTION:

Minor injury, IMPORTANT: Property damage or malfunction, NOTE: Low or none



### WARNING

#### Blocked access

Access through a door may stay blocked due to incorrectly fitted and/or incorrectly programmed components. SimonsVoss Technologies GmbH is not liable for the consequences of blocked access such as access to injured or endangered persons, material damage or other damage!

#### Blocked access through manipulation of the product

If you change the product on your own, malfunctions can occur and access through a door can be blocked.

- Modify the product only when needed and only in the manner described in the documentation.

**Do not swallow battery. Danger of burns from hazardous substances**

This product contains lithium button cell batteries. Swallowing the button cell battery, in can result in severe internal burns leading to death in as little as two hours.

1. Keep new and used batteries away from children.
2. If the battery compartment does not close securely, cease using the product and keep it away from children.
3. If you think batteries have been swallowed or are in any part of the body, seek medical attention immediately.

**Risk of explosion due to incorrect battery type**

Inserting the wrong type of battery can cause an explosion.

- Only use the batteries specified in the technical data.

**CAUTION****Fire hazard posed by batteries**

The batteries used may pose a fire or burn hazard if handled incorrectly.

1. Do not try to charge, open, heat or burn the batteries.
2. Do not short-circuit the batteries.

**IMPORTANT****Damage resulting from electrostatic discharge (ESD) when enclosure is open**

This product contains electronic components that may be damaged by electrostatic discharges.

1. Use ESD-compliant working materials (e.g. Grounding strap).
2. Ground yourself before carrying out any work that could bring you into contact with the electronics. For this purpose, touch earthed metallic surfaces (e.g. door frames, water pipes or heating valves).

**Damage resulting from liquids**

This product contains electronic and/or mechanic components that may be damaged by liquids of any kind.

- Keep liquids away from the electronics.

**Damage resulting from aggressive cleaning agents**

The surface of this product may be damaged as a result of the use of unsuitable cleaning agents.

- Only use cleaning agents that are suitable for plastic or metal surfaces.

**Damage as a result of mechanical impact**

This product contains electronic components that may be damaged by mechanical impacts of any kind.

1. Avoid touching the electronics.
2. Avoid other mechanical influences on the electronics.

**Damage due to polarity reversal**

This product contains electronic components that may be damaged by reverse polarity of the power source.

- ❑ Do not reverse the polarity of the voltage source (batteries or mains adapters).

**Operational malfunction due to radio interference**

This product may be affected by electromagnetic or magnetic interference.

- ❑ Do not mount or place the product directly next to devices that could cause electromagnetic or magnetic interference (switching power supplies!).

**Communication interference due to metallic surfaces**

This product communicates wirelessly. Metallic surfaces can greatly reduce the range of the product.

- ❑ Do not mount or place the product on or near metallic surfaces.

**NOTE****Intended use**

SimonsVoss-products are designed exclusively for opening and closing doors and similar objects.

- ❑ Do not use SimonsVoss products for any other purposes.



### Malfunctions due to poor contact or different discharge

Contact surfaces that are too small/contaminated or different discharged batteries can lead to malfunctions.

1. Only use batteries that are approved by SimonsVoss.
2. Do not touch the contacts of the new batteries with your hands.
3. Use clean and grease-free gloves.
4. Always replace all batteries at the same time.

### Qualifications required

The installation and commissioning requires specialized knowledge.

- Only trained personnel may install and commission the product.

Modifications or further technical developments cannot be excluded and may be implemented without notice.

The German language version is the original instruction manual. Other languages (drafting in the contract language) are translations of the original instructions.

Read and follow all installation, installation, and commissioning instructions. Pass these instructions and any maintenance instructions to the user.

---

## 2. General information



### 2.1 Intended use

You can use PIN code keypad AX to activate corresponding SimonsVoss AX locking devices by entering a numerical code (PIN), e.g.:

- SmartHandle AX
- SmartHandle AX Advanced
- SmartLocker AX
- Digital Cylinder AX
- Padlock AX

You can conveniently make all settings in the locking plan software (AXM).

## 3. Initial operation

The PIN code keypad AX is installed using AXM:

- Authorised for locking devices
- Configured
- Programmed/synchronised
- Reset

There is no master PIN.

More information:

- PIN code keypad AX manual
- AXM manual

## 4. Fastening

1. Before fastening, test to ensure that your PIN code keypad AX reaches the locking device (range varies depending on locking device, see *Technical data* [▶ 39]).
2. Allow the space required to insert a screwdriver so that the housing can be opened again at a later point in time.

### 4.1 Fastening with glue pad





Adhesive mounting is the fastest way to mount your PIN code keypad AX.

- ✓ PIN code keypad AX already programmed.
  - ✓ Subsurface clean and free of grease.
1. Attach the supplied special adhesive pad to your PIN code keypad AX.
  2. Align your PIN code keypad AX at its required position.
  3. Press your PIN code keypad AX to glue it firmly into place.
- ↳ PIN code keypad AX is mounted.

### 4.2 Fastening with screws

You can securely fasten your PIN code keypad AX with screws.

- ✓ PIN code keypad AX already programmed.
- ✓ Slotted-head screwdriver (size TX 6) - not included in the supplied package.

1. Undo both screws completely from the housing base.  
 2
  2. Remove the keypad.  
 3
  3. Align the base plate at the fastening point.
  4. Screw/anchor the base plate firmly into position.
  5. Put the housing keypad back into position.  
 4
  6. Screw the keypad back onto the base plate.  
 5
- ↳ PIN code keypad AX is mounted.

## 5. Battery replacement

### IMPORTANT

#### Damage to the electronics due to fluids or static discharge

Do not touch electronics/components; do not allow them to come into contact with oil, paint, moisture, alkali or acids.

**NOTE****Shorter battery life due to poor contact**





Skin oil impairs contact between the battery and the battery holder.

1. Do not touch the contacts on new batteries with your hands when replacing old ones.
2. Use clean cotton gloves free of fat or grease.

**Replace batteries in pairs**

Different battery types and charge levels can shorten battery lifespans.

- Always replace both batteries at the same time with a pair of identical batteries.

- ✓ Slotted-head screwdriver (size TX 6) - not included in the supplied package.
1. Undo both screws completely from the housing base.  

  2. Remove the keypad.  

  3. Remove the two batteries.
  4. Insert two new batteries (CR2450) with the positive terminal facing upwards.  

  5. Put the housing keypad back into position.  

6. Screw the keypad back onto the base plate.



- ↳ The PIN code keypad AX's batteries have been replaced.

## 6. Reset

Use LSM/AXM to reset the PIN code keypad AX.

More information:

- PIN code keypad AX manual
- LSM manual
- AXM manual

## 7. Feedback signals

Signalling	PinCode keypad AX
Green + beep	PIN correct
Green + short beep	Keystroke
Flickering green + beeping	BLE interface woken up, ready for programming
Red + beep	PIN incorrect
Orange + beep (after pressing a key for the first time)	PIN code keypad AX programmed, but no connection to the locking device
6× red + beep at the lock	Batteries of the PIN code keypad AX weak

Signalling	PinCode keypad AX
Red + beep (15 seconds)	PIN entered incorrectly 6-7 times
Red + beep (60 seconds)	PIN entered incorrectly 8 times or more

PINs that are correct, but just outside the authorised period, will be deleted, in contrast to the PIN code keypad 3068 signalled as false.

## 8. Technical data

Dimensions	96 mm x 96 mm x 16 mm
Fastening	Adhesive pad or screw attachment
Material	ABS plastic
Standard protection rating	IP65
Operating temperature range	-20 °C to +50 °C
Storage temperature range	-10 °C to +50 °C
Air humidity	Max. 90% without condensation
Battery type	2x CR2450, 3 V (lithium)
Approved battery manufacturers	Duracell, Murata, Panasonic
Battery life	Up to 100,000 lock operations or up to 10 years on standby
Supported programming device	SmartStick AX

Signalling	Visual (green/red/orange LED) and audible
<b>Radio emissions</b>	
2400 MHz - 2483.5 MHz	0 dBm

## 9. Declaration of conformity

The company SimonsVoss Technologies GmbH hereby declares that the articles (SV-PINCODE.AX) comply with the following guidelines:

- 2014/53/EU -RED-  
or for the UK: UK statutory 2017 No. 1206 -Radio equipment-
- 2011/65/EU -RoHS-  
or for the UK: UK statutory 2012 No. 3032 -RoHS-



The full text of the EU Declaration of conformity is available at the following internet address: [www.simons-voss.com/en/certificates.html](http://www.simons-voss.com/en/certificates.html).  
The full text of the UK Declaration of conformity is available at the following internet address: [www.simons-voss.com/en/certificates.html](http://www.simons-voss.com/en/certificates.html).



## 10. Help and other information

### Information material/ documents

<https://www.simons-voss.com/en/documents.html>

### Declarations of conformity

<https://www.simons-voss.com/en/certificates.html>

### Information on disposal

- Do not dispose the device Text (SV-PINCODE.AX) in the household waste. Dispose of it at a collection point for electronic waste as per European Directive 2012/19/EU.
- Recycle defective or used batteries in line with European Directive 2006/66/EC.
- Observe local regulations on separate disposal of batteries.
- Take the packaging to an environmentally responsible recycling point.



+49 (0) 89 / 99 228 333

### Technical support

### Email

[support-simonsvoss@allegion.com](mailto:support-simonsvoss@allegion.com)

### FAQs

<https://faq.simons-voss.com/otrs/public.pl>

SimonsVoss Technologies GmbH, Feringastr. 4, D-85774 Unterfoehring, Germany

## Table des matières

1. Consignes de sécurité générales .....	43
2. Généralités .....	47
2.1 Utilisation conforme aux dispositions.....	47
3. Mise en service .....	48
4. Fixation.....	48
4.1 Fixation par collage.....	49
4.2 Fixation par vis.....	49
5. Remplacement des piles.....	50
6. Réinitialiser .....	51
7. Signalisation.....	52
8. Caractéristiques techniques .....	53
9. Déclaration de conformité.....	54
10. Aide et autres informations .....	54

## 1. Consignes de sécurité générales

*Mot indicateur: Effets immédiats possibles du non-respect*

AVERTISSEMENT: Mort ou blessure grave (possible, mais improbable),

PRUDENCE: Blessure légère, ATTENTION: Dommages matériels ou dysfonctionnements, NOTE: Peu ou pas



### AVERTISSEMENT

#### Accès bloqué

Toute erreur de montage et/ou de programmation d'un composant peut bloquer l'accès par une porte. La société SimonsVoss Technologies GmbH décline toute responsabilité quant aux conséquences d'un accès bloqué, par exemple, accès pour les personnes blessées ou en danger, dommages matériels ou autres dommages !

#### Accès bloqué par la manipulation du produit

Si vous modifiez vous-même le produit, des dysfonctionnements peuvent se produire et l'accès peut être bloqué par une porte.

- Ne changer le produit que lorsque cela est nécessaire et de la manière décrite dans la documentation.

### **Ne pas saisir la pile. Risque de brûlures dues à des substances dangereuses**

Ce produit contient des piles au lithium. En cas d'ingestion de la pile, de graves brûlures internes peuvent se produire sous deux heures et entraîner la mort.

1. Conservez les piles neuves et usagées hors de portée des enfants.
2. Si le compartiment à piles ne ferme pas correctement, cessez d'utiliser le produit et conservez-le hors de portée des enfants.
3. En cas de suspicion d'ingestion des piles ou si celles-ci se trouvent dans une partie quelconque de votre corps, consultez immédiatement un médecin.

### **Risque d'explosion dû à un type de batterie incorrect**

L'insertion d'un mauvais type de batterie peut provoquer une explosion.

- Utilisez uniquement les piles indiquées dans les données techniques.



#### **PRUDENCE**

#### **Risque d'incendie dû aux piles**

En cas de manipulation impropre, les piles insérées peuvent provoquer un incendie ou des brûlures.

1. Ne jamais essayer de recharger les piles, de les ouvrir, de les chauffer ou de les brûler.
2. Ne pas court-circuiter les piles.

**ATTENTION****Endommagement lié à une décharge électrostatique (DES) lorsque le boîtier est ouvert**

Ce produit contient des composants électroniques susceptibles d'être endommagés par des décharges électrostatiques.

1. Utilisez du matériel de travail adapté à la DES (par ex. un bracelet de mise à la terre).
2. Reliez-vous à la terre avant de commencer les travaux pendant lesquels vous pouvez être en contact avec le système électronique. Saisissez pour cela des surfaces métalliques mises à la terre (par ex. huisseries de porte, conduites d'eau ou vannes de chauffage).

**Endommagement lié à des liquides**

Ce produit contient des composants électroniques et/ou mécaniques susceptibles d'être endommagés par tout type de liquide.

- Tenez les liquides à l'écart du système électronique.

**Endommagement lié à des nettoyeurs agressifs**

La surface de ce produit peut être endommagée par des nettoyeurs inappropriés.

- Utilisez exclusivement des nettoyeurs adaptés aux surfaces plastiques ou métalliques.

**Endommagement lié à une action mécanique**

Ce produit contient des composants électroniques susceptibles d'être endommagés par une action mécanique quelconque.

1. Évitez de toucher le système électronique.
2. Évitez toute autre action mécanique sur le système électronique.

### Endommagement lié à une inversion de polarité

Ce produit contient des composants électroniques susceptibles d'être endommagés par une inversion de polarité de la source de tension.

- N'inversez pas la polarité de la source de tension (piles ou blocs d'alimentation).

### Défaillance du fonctionnement liée à une perturbation radioélectrique

Dans certaines circonstances, ce produit peut subir l'influence de perturbations électromagnétiques ou magnétiques.

- Ne montez pas et ne placez pas le produit à proximité immédiate d'appareils pouvant générer des perturbations électromagnétiques ou magnétiques (alimentations à découpage !).

### Défaillance de la communication liée à des surfaces métalliques

Ce produit communique sans fil. Les surfaces métalliques peuvent réduire considérablement le rayon d'action du produit.

- Ne montez pas et ne placez pas le produit sur ou à proximité de surfaces métalliques.



#### NOTE

#### Utilisation conforme aux dispositions

Les produits SimonsVoss sont exclusivement destinés à l'ouverture et la fermeture de portes et d'objets similaires.

- N'utilisez pas les produits SimonsVoss à d'autres fins.

### Qualifications requises

L'installation et la mise en service nécessitent des connaissances spécialisées.

- Seul le personnel qualifié peut installer et mettre en service le produit.

### Dysfonctionnements dus à un mauvais contact ou à une décharge différente

Des surfaces de contact trop petites/contaminées ou différentes batteries déchargées peuvent entraîner des dysfonctionnements.

1. Utilisez uniquement des piles autorisées par la société SimonsVoss.
2. Ne touchez pas les contacts des piles neuves avec les mains.
3. Utilisez des gants propres et exempts de graisse.
4. Remplacez toujours toutes les piles à la fois.

Les modifications et nouveaux développements techniques ne peuvent pas être exclus et peuvent être mis en œuvre sans préavis.

La version allemande est le manuel d'instruction original. Les autres langues (rédaction dans la langue du contrat) sont des traductions des instructions originales.

Lisez et suivez toutes les instructions d'installation, d'installation et de mise en service. Transmettez ces instructions et toutes les instructions de maintenance à l'utilisateur.

---

## 2. Généralités



### 2.1 Utilisation conforme aux dispositions

Clavier PinCode AX permet d'actionner les fermetures AX correspondant à SimonsVoss en saisissant un code numérique (PIN), par exemple :

- SmartHandle AX
- SmartHandle AX Advanced

- SmartLocker AX
- Digital Cylinder AX
- Padlock AX

Vous pouvez facilement effectuer tous les réglages dans le logiciel du plan de fermeture (AXM).

### 3. Mise en service

Au moyen des AXM, le Clavier PinCode AX est :

- Autorisé sur des fermetures
- Configuré
- Programmé/synchronisé
- Réinitialisé

Il n'existe aucun code PIN par défaut.

Détails complémentaires :

- Manuel Clavier PinCode AX
- Manuel AXM

### 4. Fixation

1. Avant de le fixer, vérifiez si votre Clavier PinCode AX atteint la fermeture (varie en fonction du dispositif de fermeture, voir *Caractéristiques techniques* [▶ 53]).



2. Tenez compte de l'espace nécessaire pour un tournevis afin de pouvoir rouvrir le boîtier ultérieurement.



#### 4.1 Fixation par collage



Un montage par collage constitue la manière la plus rapide de monter votre Clavier PinCode AX.

- ✓ Clavier PinCode AX déjà programmé.
  - ✓ Support propre et exempt de graisse.
1. Collez le patin adhésif spécial fourni sur votre Clavier PinCode AX.
  2. Alignez votre Clavier PinCode AX à l'endroit souhaité.
  3. Appuyez sur votre Clavier PinCode AX pour le faire adhérer.
- ↳ Clavier PinCode AX est monté.

#### 4.2 Fixation par vis

Un montage par vis vous permet de fixer solidement votre Clavier PinCode AX.

- ✓ Clavier PinCode AX déjà programmé.
  - ✓ Tournevis à six pans creux (taille TX 6) : non fourni.
1. Dévissez complètement deux vis se trouvant au fond du boîtier.  
 2
  2. Retirez le clavier.  
 3
  3. Alignez la plaque de base sur le point de fixation.

4. Vissez/chevillez solidement la plaque de base.
  5. Remettez en place le clavier du boîtier.  
 4
  6. Revissez solidement le clavier sur la plaque de base.  
 5
- ↳ Clavier PinCode AX est monté.

## 5. Remplacement des piles

### ATTENTION

#### Endommagement de l'électronique par des liquides ou décharge-ment statique

Ne pas mettre l'électronique/les pièces en contact avec de l'huile, de la peinture, de l'humidité, des solutions alcalines ou des acides.

### NOTE

#### Raccourcissement de la durée de vie des piles en cas de mauvais contact

La graisse de la peau détériore le contact entre la pile et le support de piles.





1. Ne touchez pas les contacts des piles neuves avec les mains.
2. Utilisez des gants en coton propres et exempts de graisse.



## Remplacer les piles par paire

La présence simultanée de types de piles et d'états de charge différents peut réduire la durée de vie des piles.

- Remplacez toujours les deux piles en même temps par une paire de piles identiques.

- ✓ Tournevis à six pans creux (taille TX 6) : non fourni.
  - 1. Dévissez complètement deux vis se trouvant au fond du boîtier.  
 2
  - 2. Retirez le clavier.  
 3
  - 3. Retirez les deux piles.
  - 4. Insérez deux nouvelles piles (CR2450) avec les pôles plus orientés vers le haut.  
 8
  - 5. Remettez en place le clavier du boîtier.  
 9
  - 6. Revissez solidement le clavier sur la plaque de base.  
 10
- ↳ Les piles du Clavier PinCode AX sont à présent remplacées.

## 6. Réinitialiser

Au moyen des LSM/AXM, le Clavier PinCode AX est réinitialisé.

Détails complémentaires :

- Manuel Clavier PinCode AX
- Manuel LSM
- Manuel AXM

## 7. Signalisation

Signalisation	Signification
Vert + bip	PIN correct
Vert + bip court	Appui sur le bouton
Vert scintillant + bip	Interface BLE réveillée, prête pour la programmation
Rouge + bip	Code PIN incorrect
Orange + bip (après la première pression sur une touche)	Clavier PinCode AX programmé, mais pas de lien avec le système de fermeture
6 × Rouge + bip à la fermeture	Piles de la Clavier PinCode AX faible
Rouge + bip (15 secondes)	Code PIN mal saisi 6-7 fois
Rouge + bip (60 secondes)	Code PIN erroné saisi 8 fois ou plus

Les PIN qui sont corrects, mais juste en dehors de la période autorisée, sont, contrairement à la Clavier PinCode 3068 signalé comme faux.

## 8. Caractéristiques techniques

Dimensions	96 mm x 96 mm x 16 mm
Fixation	Fixation par patin adhésif ou par vis
Matériau	Plastique ABS
Classe de protection	IP65
Plage de températures (fonctionnement)	de -20 °C à +50 °C
Plage de températures (stockage)	de -10 °C à +50 °C
Humidité de l'air	Max. 90% sans condensation
Type de piles	2 piles CR2450 3 V (lithium)
Fabricants agréés de piles	Duracell, Murata, Panasonic
Durée de vie des piles	Jusqu'à 100 000 actionnements ou 10 ans en veille
Programmeur pris en charge	SmartStick AX
Signalisation	Visuel (LED verte/rouge/orange) et sonore

### Émissions de radio

2400 MHz - 2483,5 MHz	0 dBm
-----------------------	-------

## 9. Déclaration de conformité

La société SimonsVoss Technologies GmbH déclare par la présente que les articles (SV-PINCODE.AX) est conforme aux directives suivantes:

- 2014/53/EU -RED-  
ou pour UK : UK statutory 2017 No. 1206 -Radio equipment- (équipement radio)
- 2011/65/UE -RoHS-  
ou pour UK : UK statutory 2012 No. 3032 -RoHS-



Le texte intégral de la déclaration de conformité CE est disponible à l'adresse Internet suivante : [www.simons-voss.com/fr/certificats.html](http://www.simons-voss.com/fr/certificats.html).  
Le texte intégral de la déclaration de conformité UK est disponible à l'adresse Internet suivante : [www.simons-voss.com/fr/certificats.html](http://www.simons-voss.com/fr/certificats.html).

## 10. Aide et autres informations

Documenta-  
tion/docu-  
ments

<https://www.simons-voss.com/fr/documents.html>

**Déclarations  
de conformité**

<https://www.simons-voss.com/fr/certificats.html>

**Informations  
sur l'élimination**

- Ne jetez pas l'appareil Text (SV-PINCODE.AX) avec vos ordures ménagères mais dans un point de collecte communal pour appareils électriques et appareils spéciaux conformément à la directive européenne 2012/19/UE.
- Recyclez les piles défectueuses ou usées conformément à la directive européenne 2006/66/CE.
- Veuillez tenir compte des dispositions locales applicables concernant la collecte séparée des piles.
- Recyclez l'emballage d'une manière écologique.

**Assistance  
technique**

+49 (0) 89 / 99 228 333

**E-Mail**

[support-simonsvoss@allegion.com](mailto:support-simonsvoss@allegion.com)

**FAQ**

<https://faq.simons-voss.com/otrs/public.pl>

SimonsVoss Technologies GmbH, Feringastr. 4, D-85774 Unterfoehring, Allemagne

## Inhoudsopgave

1. Algemene veiligheidsinstructies .....	57
2. Algemeen .....	61
2.1 Beoogd gebruik .....	61
3. Inbedrijfstelling.....	62
4. Aanbrenging .....	63
4.1 Aanbrenging met lijmpad.....	63
4.2 Aanbrenging met schroeven.....	63
5. Batterijvervanging .....	64
6. resetten .....	66
7. Signalering .....	66
8. Technische gegevens .....	67
9. Verklaring van overeenstemming.....	68
10. Hulp en verdere informatie .....	69



## 1. Algemene veiligheidsinstructies

*Signaalwoord: Mogelijke onmiddellijke gevolgen van niet-naleving*

**WAARSCHUWING:** Dood of ernstig letsel (mogelijk, maar onwaarschijnlijk), **VOORZICHTIG:** Lichte letsel, **LET OP:** Materiële schade of storing, **OPMERKING:** Laag of nee



### WAARSCHUWING

#### Geblokkeerde toegang

Door foutief geïnstalleerde en/of geprogrammeerde componenten kan de doorgang door een deur geblokkeerd blijven. Voor gevolgen van een geblokkeerde toegang tot gewonden of personen in gevaar, materiële of andere schade, is SimonsVoss Technologies GmbH niet aansprakelijk.

#### Geblokkeerde toegang als gevolg van manipulatie van het product

Als u het product zelf wijzigt, kunnen er storingen optreden en kan de toegang worden geblokkeerd door een deur.

- Vervang het product alleen wanneer dat nodig is en op de manier die in de documentatie wordt beschreven.

### **Batterijen niet inslikken. Verbrandingsgevaar door gevaarlijke stoffen**

Dit product bevat lithium-knoopcellen. Als de knoopcel wordt ingeslikt, kunnen ernstige inwendige brandwonden optreden die binnen slechts twee uur de dood veroorzaken.

1. Houd nieuwe en gebruikte batterijen buiten bereik van kinderen.
2. Als het batterijvak niet goed sluit, mag u het product niet meer gebruiken en moet u het uit de buurt van kinderen houden.
3. Als u denkt dat batterijen zijn ingeslikt of in een ander lichaamsdeel terecht zijn gekomen, moet u onmiddellijk medische hulp inroepen.

### **Explosiegevaar door verkeerd type batterij**

Het plaatsen van het verkeerde type batterij kan een explosie veroorzaken.

- Gebruik alleen de in de technische gegevens vermelde batterijen.



#### **VOORZICHTIG**

#### **Brandgevaar door batterijen**

De gebruikte batterijen kunnen bij verkeerde behandeling tot brand- of verbrandingsgevaar leiden.

1. Probeer niet de batterijen op te laden, open te maken, te verwarmen of te verbranden.
2. U mag de batterijen evenmin kortsluiten.

**LET OP****Schade door elektrostatische ontlading (ESD) wanneer de behuizing open is**

Dit product heeft elektronische componenten die kunnen worden beschadigd door een elektrostatische ontlading.

1. Maak gebruik van ESD-conforme materialen (bijv. aardingsarmband).
2. Zorg dat u geaard bent voor werkzaamheden waarbij u met de elektronica in contact kunt komen. Gebruik hiervoor geaarde metalen oppervlakken (bijv. Deurposten, waterleidingen of verwarmingsbuizen).

**Beschadiging door vloeistoffen**

Dit product heeft elektronische en/of mechanische componenten die kunnen worden beschadigd door elk type vloeistof.

- Houd vloeistoffen uit de buurt van de elektronica.

**Beschadiging door bijtende reinigingsmiddelen**

Het oppervlak van dit product kan worden beschadigd door ongeschikte reinigingsmiddelen.

- Maak uitsluitend gebruik van reinigingsmiddelen die geschikt zijn voor kunststof of metalen oppervlakken.

**Beschadiging door mechanische impact**

Dit product heeft elektronische componenten die kunnen worden beschadigd door elk type mechanische impact.

1. Vermijd dat u de elektronica aanraakt.
2. Vermijd ook andere mechanische impact op de elektronica.

### Beschadiging door verwisseling van de polariteit

Dit product bevat elektronische componenten die door verwisseling van de polariteit van de voedingsbron beschadigd kunnen worden.

- Verwissel de polariteit van de voedingsbron niet (batterijen of netadapters).

### Storing van het gebruik door verbroken verbinding

Dit product kan onder bepaalde omstandigheden beïnvloed worden door elektromagnetische of magnetische storingen.

- Monteer of plaats het product niet direct in de buurt van apparaten die elektromagnetische of magnetische storingen kunnen veroorzaken (stroomschakelaars!).

### Storing van de communicatie door metalen oppervlakken

Dit product communiceert draadloos. Metalen oppervlakken kunnen het zendbereik van het product aanzienlijk verminderen.

- Monteer of plaats het product niet op of in de buurt van metalen oppervlakken.



#### OPMERKING

#### Beoogd gebruik

SimonsVoss-producten zijn uitsluitend bedoeld voor het openen en sluiten van deuren en vergelijkbare voorwerpen.

- Gebruik SimonsVoss-producten niet voor andere doeleinden.

## Storingen door slecht contact of verschillende ontladingen

Contactoppervlakken die te klein/vervuld zijn of verschillende ontladen accu's kunnen leiden tot storingen.

1. Gebruik alleen batterijen die zijn vrijgegeven door SimonsVoss.
2. Raak de contacten van de nieuwe batterijen niet met de handen aan.
3. Gebruik schone, vetvrije handschoenen.
4. Vervang daarom alle batterijen tegelijk.

## Kwalificaties vereist

De installatie en inbedrijfstelling vereist gespecialiseerde kennis. Alleen getraind personeel mag het product installeren en in bedrijf stellen.

Aanpassingen of nieuwe technische ontwikkelingen kunnen niet uitgesloten worden en worden gerealiseerd zonder aankondiging.

De Duitse taalversie is de originele handleiding. Andere talen (opstellen in de contract-taal) zijn vertalingen van de originele instructies.

Lees en volg alle installatie-, installatie- en inbedrijfstellingsinstructies. Geef deze instructies en eventuele onderhoudsinstructies door aan de gebruiker.

---

## 2. Algemeen



### 2.1 Beoogd gebruik

Met de PinCode-toetsenbord AX kunt u de betreffende SimonsVoss AX-sluitelementen via de invoer van een cijfercode (PIN) activeren, bijv.:

■ SmartHandle AX

- SmartHandle AX Advanced
- SmartLocker AX
- Digital Cylinder AX
- Padlock AX

alle instellingen heel eenvoudig in de sluitschemasoftware (AXM) uitvoeren.

### 3. Inbedrijfstelling

De PinCode-toetsenbord AX wordt met behulp van AXM:

- aan sluitelementen geautoriseerd
- geconfigureerd
- geprogrammeerd/gesynchroniseerd
- gereset

Er bestaat geen Master-PIN.

Overige details:

- PinCode-toetsenbord AX-manual
- AXM-manual

## 4. Aanbrenging

1. Test voor de bevestiging of uw PinCode-toetsenbord AX het sluitlement bereikt (bereik varieert afhankelijk van het sluittype, zie *Technische gegevens* [[67](#)]).
2. Houd rekening met de benodigde ruimte voor een schroevendraaier om de behuizing later weer te kunnen openen.

### 4.1 Aanbrenging met lijmpad





Montage door te lijmen is de snelste manier om uw PinCode-toetsenbord AX te monteren.

- ✓ PinCode-toetsenbord AX reeds geprogrammeerd.
  - ✓ Ondergrond schoon en vetvrij.
1. Plak de meegeleverde speciale kleefpad op uw PinCode-toetsenbord AX.
  2. Lijn uw PinCode-toetsenbord AX op de gewenste plaats uit.
  3. Druk op uw PinCode-toetsenbord AX om deze vast te lijmen.
- ↳ PinCode-toetsenbord AX is gemonteerd.

### 4.2 Aanbrenging met schroeven

Met montage door vast te schroeven bevestigt u uw PinCode-toetsenbord AX veilig.

- ✓ PinCode-toetsenbord AX reeds geprogrammeerd.
- ✓ Torx-schroevendraaier (maat TX 6) – niet meegeleverd.

1. Schroef beide schroeven volledig uit de bodem van de behuizing.  
 2
  2. Neem het toetsenbord weg.  
 3
  3. Lijn de basisplaat uit met de plaats van aanbrenging.
  4. Schroef/plug de basisplaat vast.
  5. Zet het toetsenbord van de behuizing weer terug.  
 4
  6. Schroef het toetsenbord weer vast op de basisplaat.  
 5
- ↳ PinCode-toetsenbord AX is gemonteerd.

## 5. Batterijvervangning

### LET OP

**Beschadiging van de elektronica door vloeistoffen of statische ontlading**

Elektronica en componenten niet aanraken of met olie, verf, vocht, bijtende substanties of zuren in verbinding brengen!



**OPMERKING****Kortere levensduur van de batterij door slecht contact**





Huidvet vermindert het contact tussen de batterij en de batterijhouder.

1. Raak de contacten van de nieuwe batterijen niet met de handen aan.
2. Gebruik schone, vetvrije katoenen handschoenen.

**Batterijen paarsgewijs vervangen**

Verschillende batterijtypen en laadstatussen kunnen de levensduur van de batterij verkorten.

- Vervang altijd beide batterijen tegelijk door hetzelfde type batterijen.

- ✓ Torx-schroevendraaier (maat TX 6) – niet meegeleverd.
1. Schroef beide schroeven volledig uit de bodem van de behuizing.  

  2. Neem het toetsenbord weg.  

  3. Neem beide batterijen uit.
  4. Plaats twee nieuwe batterijen (CR2450) met de pluspool naar boven.  

  5. Zet het toetsenbord van de behuizing weer terug.  

6. Schroef het toetsenbord weer vast op de basisplaat.



↳ De batterijen van de PinCode-toetsenbord AX zijn vervangen.

## 6. resetten

De PinCode-toetsenbord AX wordt met behulp van LSM/AXM gereset.

Overige details:

- PinCode-toetsenbord AX-manual
- LSM-manual
- AXM-manual

## 7. Signalering

Signalering	Betekenis
Groen + piep	PIN correct
Groen + korte pieptoon	Toetsaanslag
Groen flinkeren + piepen	BLE-interface gewekt, klaar voor programmeren
Rood + piep	PIN onjuist
Oranje + piep (na de eerste keer drukken op de knop)	PinCode-toetsenbord AX geprogrammeerd, maar geen verbinding met het sluitsysteem

Signalering	Betekenis
6 × rood + piep bij slot	Batterijen van de PinCode-toetsenbord AX zwak
Rood + piep (15 seconden)	PIN 6-7 keer verkeerd ingevoerd
Rood + piep (60 seconden)	PIN-code 8 keer of vaker verkeerd ingevoerd

PIN-codes die correct zijn, maar net buiten de toegestane periode vallen, worden verwijderd, in tegenstelling tot de PinCode-toetsenbord 3068 gesignaleerd als vals.

## 8. Technische gegevens

Afmetingen	96 mm x 96 mm x 16 mm
Aanbrenging	Zelfklevende pad of schroefbevestiging
Materiaal	ABS-kunststof
Beschermingsgraad	IP65
Temperatuurbereik (bedrijf)	-20°C tot +50°C
Temperatuurbereik (opslag)	-10°C tot +50°C
Afmetingen	Max. 90% zonder condensatie
Soort batterij	2x CR2450 3V (lithium)
Toegelaten merken batterijen	Duracell, Murata, Panasonic

Levensduur van batterijen	Tot max. 100.000 activeringen of maximaal 10 jaar standby
Ondersteund programmeerapparaat	SmartStick AX
Signalering	Visueel (groene/rode/oranje LED) en hoorbaar

#### Radio-emissies

2400 MHz - 2483,5 MHz	0 dBm
-----------------------	-------

## 9. Verklaring van overeenstemming

Het bedrijf SimonsVoss Technologies GmbH verklaart dat de artikelen (SV-PINCODE.AX) voldoen aan de volgende richtlijnen:

- 2014/53/EU -RED-  
of voor de UK: UK wettelijk 2017 Nr. 1206 -Radioapparatuur-
- 2011/65/EU -RoHS-  
of voor de UK: UK wettelijk 2012 Nr. 3032 -RoHS-



De volledige tekst van de EU-conformiteitsverklaring is beschikbaar op het volgende internetadres: [www.simons-voss.com/nl/certificaten.html](http://www.simons-voss.com/nl/certificaten.html).

De volledige tekst van de UK-conformiteitsverklaring is beschikbaar op het volgende internetadres: [www.simons-voss.com/nl/certificaten.html](http://www.simons-voss.com/nl/certificaten.html).

## 10. Hulp en verdere informatie

### Informatie- materiaal/ documenten

<https://www.simons-voss.com/nl/documenten.html>

### Conformiteitsverklaringen

<https://www.simons-voss.com/nl/certificaten.html>

### Informatie over verwijdering

- Voer het apparaat Text (SV-PINCODE.AX) niet af als huishoudelijk afval, maar overeenkomstig de Europese Richtlijn 2012/19/EU bij een gemeentelijke inzamelpunt voor speciaal elektrotechnisch afval.
- Zorg voor recycling van defecte of gebruikte batterijen volgens de Europese Richtlijn 2006/66/EG.
- Neem de plaatselijke bepalingen in acht voor de gescheiden afvoer van batterijen.
- Voer de verpakking af naar een instantie voor milieuvriendelijke recycling.



11

### Technische Support

+49 (0) 89 / 99 228 333

**E-mail**

*[support-simonsvoss@allegion.com](mailto:support-simonsvoss@allegion.com)*

**FAQ**

*<https://faq.simons-voss.com/otrs/public.pl>*

SimonsVoss Technologies GmbH, Feringastr. 4, 85774 Unterföhring,  
Duitsland

## Sommarario

1.	Avvisi di sicurezza generali.....	72
2.	Dati generali.....	76
2.1	Impiego conforme .....	76
3.	Messa in servizio.....	77
4.	Fissaggio .....	78
4.1	Fissaggio con tampone di colla .....	78
4.2	Fissaggio con viti.....	78
5.	Sostituzione della batteria .....	79
6.	Reset .....	81
7.	Segnalazione.....	81
8.	Dati tecnici .....	82
9.	Dichiarazione di conformità.....	83
10.	Supporto e ulteriori informazioni .....	84

## 1. Avvisi di sicurezza generali

*Parola segnale: Possibili effetti immediati di non conformità*

AVVERTENZA: Morte o lesioni gravi (possibili, ma improbabili), ATTEN-

ZIONE: Lesione minori, AVVISO: Danni materiali o malfunzionamento,

NOTA: Basso o no



### AVVERTENZA

#### Accesso bloccato

Con componenti montati e/o programmati in modo difettoso, l'accesso attraverso una porta può restare bloccato. La SimonsVoss Technologies GmbH non risponde delle conseguenze di un accesso bloccato, per esempio nel caso si debba accedere a persone ferite o in pericolo, di danni a cose o altri danni!

#### Accesso bloccato tramite manipolazione del prodotto

Se si modifica il prodotto da solo, possono verificarsi malfunzionamenti e l'accesso attraverso una porta può essere bloccato.

- Modificare il prodotto solo quando necessario e solo nel modo descritto nella documentazione.



**Non ingerire la batteria. Pericolo di ustioni dovute a sostanze pericolose**

Questo prodotto contiene batterie a bottone al litio. Se la batteria a bottone viene inghiottita, possono verificarsi gravi ustioni interne nel giro di sole due ore che possono causare la morte.

1. Conservare le batterie nuove e usate lontano dalla portata dei bambini.
2. Se il vano batteria non si chiude in modo sicuro, interrompere l'uso del prodotto e tenerlo lontano dalla portata dei bambini.
3. Se pensate che le batterie siano state inghiottite o si trovino in una qualsiasi parte del vostro corpo, rivolgetevi immediatamente a un medico.

**Pericolo di esplosione a causa di un tipo di batteria non corretto**

L'inserimento del tipo di batteria sbagliato può causare un'esplosione.

- Utilizzare solo le batterie specificate nei dati tecnici.

**ATTENZIONE****Pericolo di incendio dovuto alle batterie**

Le batterie utilizzate possono costituire un pericolo di incendio o combustione in caso di utilizzo scorretto.

1. Non tentare di caricare, aprire, riscaldare o bruciare le batterie.
2. Non cortocircuitare le batterie.

## AVVISO

### **Danni dovuti a scariche elettrostatiche (ESD) quando l'alloggiamento è aperto**

Il presente prodotto contiene componenti elettronici che potrebbero subire danni in conseguenza di scariche elettrostatiche.

1. Utilizzare materiali di lavoro conformi ai requisiti ESD (ad es. fascetta antistatica al polso).
2. Effettuare la messa a terra dell'operatore prima di eseguire lavori in cui è possibile entrare in contatto con parti elettroniche. A tale scopo, toccare una superficie metallica opportunamente messa a terra (ad es. telaio porta, tubi dell'acqua o valvole di riscaldamento).

### **Danni dovuti a fluidi**

Il presente prodotto contiene componenti elettronici e/o meccanici che potrebbero subire danni dovuti a liquidi di qualunque tipo.

- Tenere i componenti elettronici lontani da liquidi.

### **Danni dovuti a detergenti aggressivi**

La superficie di questo prodotto può essere danneggiata da detergenti non idonei.

- Utilizzare esclusivamente detergenti adatti a superfici in plastica o metallo.

### **Danni dovuti a effetti meccanici**

Il presente prodotto contiene componenti elettronici che potrebbero subire danni dovuti a effetti meccanici di qualunque tipo.

1. Evitare di toccare le parti elettroniche.
2. Evitare ulteriori effetti meccanici sulle parti elettroniche.

### Danni dovuti all'inversione di polarità

Questo prodotto contiene componenti elettronici che possono essere danneggiati dall'inversione di polarità della sorgente di tensione.

- ❑ Non invertire la polarità della sorgente di tensione (batterie o alimentatori).

### Funzionamento disturbato a causa di interferenze radioelettriche

Questo prodotto potrebbe essere influenzato da disturbi elettromagnetici o magnetici.

- ❑ Non montare o posizionare il prodotto direttamente accanto a dispositivi che possono causare interferenze elettromagnetiche o magnetiche (alimentatori switching!).

### Interferenze nella comunicazione dovute a superfici metalliche

Questo prodotto comunica in modalità wireless. Le superfici metalliche possono ridurre significativamente la portata del prodotto.

- ❑ Non montare o posizionare il prodotto sopra o vicino a superfici metalliche.



#### NOTA

##### Uso conforme

I prodotti SimonsVoss sono concepiti esclusivamente per l'apertura e la chiusura di porte e oggetti simili.

- ❑ Non utilizzare i prodotti SimonsVoss per altri scopi.

### **Malfunzionamenti dovuti a contatto insufficiente o a scarichi diversi**

Superfici di contatto troppo piccole/contaminate o diverse batterie scariche possono portare a malfunzionamenti.

1. Utilizzare esclusivamente batterie autorizzate da SimonsVoss.
2. Non toccare con le mani i contatti delle nuove batterie.
3. Utilizzare guanti puliti e privi di grasso.
4. Sostituire sempre tutte le batterie contemporaneamente.

### **Qualifiche richieste**

L'installazione e la messa in servizio richiedono conoscenze specialistiche.

■ Solo personale qualificato può installare e mettere in servizio il prodotto.

Non si escludono modifiche o perfezionamenti tecnici, anche senza preavviso.

La versione in lingua tedesca è il manuale di istruzioni originale. Altre lingue (redazione nella lingua del contratto) sono traduzioni delle istruzioni originali.

Leggere e seguire tutte le istruzioni di installazione, installazione e messa in servizio. Passare queste istruzioni e tutte le istruzioni di manutenzione all'utente.

---

## **2. Dati generali**



### **2.1 Impiego conforme**

Con Tastierino PinCode AX potete azionare le SimonsVoss chiusure AX immettendo un codice numerico (PIN), ad es.:

■ SmartHandle AX

- SmartHandle AX Advanced
- SmartLocker AX
- Digital Cylinder AX
- Padlock AX

Tutte le impostazioni possono essere effettuate comodamente nel software del piano di chiusura (AXM).

### 3. Messa in servizio

La Tastierino PinCode AX con l'ausilio di AXM:

- viene autorizzata
- configurata
- programmata / sincronizzata
- resettata sulla chiusura

Non ci sono MasterPIN.

Ulteriori dettagli:

- Tastierino PinCode AX-Manuale
- Manuale AXM

## 4. Fissaggio

1. Prima del fissaggio verificate che la vostra Tastierino PinCode AX raggiunga la chiusura (raggiunga varia a seconda del tipo di chiusura, vedere *Dati tecnici* [▶ 82]).
2. Tenete conto dello spazio necessario per un cacciavite per poter riaprire l'alloggiamento in un secondo momento.

### 4.1 Fissaggio con tampone di colla





Il montaggio mediante incollaggio è il metodo più rapido per montare la vostra Tastierino PinCode AX .

- ✓ Tastierino PinCode AX già programmata.
  - ✓ Substrato pulito e privo di grasso.
1. Incollate lo speciale tampone adesivo in dotazione sulla Tastierino PinCode AX.
  2. Orientate la Tastierino PinCode AX nella posizione desiderata.
  3. Premere sulla Tastierino PinCode AX per incollarla saldamente.
- ↳ Tastierino PinCode AX è montata.

### 4.2 Fissaggio con viti

Con il montaggio a vite la Tastierino PinCode AX viene fissata in modo sicuro.

- ✓ Tastierino PinCode AX già programmata.
- ✓ Cacciavite a brugola (misura TX 6) - non incluso.

1. Svitare completamente le due viti dalla parte inferiore dell'alloggiamento.  
 2
  2. Rimuovere la tastiera.  
 3
  3. Allineare la piastra di base al punto di montaggio.
  4. Fissare la piastra di base mediante viti/tasselli.
  5. Riposizionare la tastiera.  
 4
  6. Avvitare saldamente la tastiera alla piastra di base.  
 5
- ↳ Tastierino PinCode AX è montata.

## 5. Sostituzione della batteria

### AVVISO

#### Danni all'elettronica per fluidi o scarica elettrostatica

Non toccare né porre l'elettronica / i componenti a contatto con olio, vernici, umidità, soluzioni alcaline o acidi.

**NOTA****Riduzione della durata della batteria a causa di un cattivo contatto**





Il grasso cutaneo deteriora il contatto tra la batteria e il portabatteria.

1. Non toccare i contatti delle nuove batterie con le mani.
2. Utilizzare guanti di cotone puliti e privi di grasso.

**Sostituire le batterie a coppie**

Tipi di batteria diversi e gli stati di carica possono ridurre la durata della batteria.

- Sostituire sempre entrambe le batterie contemporaneamente con una coppia di batterie identiche.

- ✓ Cacciavite a brugola (misura TX 6) - non incluso.
  1. Svitare completamente le due viti dalla parte inferiore dell'alloggiamento.  
 2
  2. Rimuovere la tastiera.  
 3
  3. Rimuovere entrambe le batterie.
  4. Inserire due nuove batterie (CR2450) con il polo positivo rivolto verso l'alto.  
 8
  5. Riposizionare la tastiera.  
 9



6. Avvitare saldamente la tastiera alla piastra di base.



- ↳ Le batterie della Tastierino PinCode AX sono sostituite.

## 6. Reset

La Tastierino PinCode AX viene resettata con l'ausilio di LSM / AXM.

Ulteriori dettagli:

- Tastierino PinCode AX-Manuale
- Manuale LSM
- Manuale AXM

## 7. Segnalazione

Segnalazione	Significato
Verde + bip	PIN corretto
Verde + bip breve	Battitura dei tasti
Sfarfallio verde + bip	Interfaccia BLE risvegliata, pronta per la programmazione
Rosso + bip	PIN non corretto
Arancione + bip (dopo la prima pressione dei tasti)	Tastierino PinCode AX programmato, ma senza collegamento con il dispositivo di chiusura

Segnalazione	Significato
6× Rosso + bip alla serratura	Batterie del Tastierino PinCode AX scariche
Rosso + bip (15 secondi)	PIN inserito erroneamente 6-7 volte
Rosso + bip (60 secondi)	PIN inserito in modo errato 8 volte o più

I PIN corretti, ma appena al di fuori del periodo autorizzato, verranno cancellati, a differenza di quanto avviene per il Tastierino PinCode 3068 segnalato come falso.

## 8. Dati tecnici

Dimensioni	96 mm x 96 mm x 16 mm
Fissaggio	Tampone adesivo o fissaggio a vite
Materiale	Plastica ABS
Grado di protezione	IP65
Range di temperature (esercizio)	da -20 °C a +50 °C
Range di temperature (stoccaggio)	da -10 °C a +50 °C
Umidità dell'aria	Max. 90% senza condensa
Tipo di batteria	2x CR2450 3V (al litio)
Marca di batteria approvata	Duracell, Murata, Panasonic

Durata delle batterie	fino a 100.000 azionamenti o fino a 10 anni in stand-by
Dispositivo di programmazione supportato	SmartStick AX
Segnalazione	Visivo (LED verde/rosso/arancione) e sonoro

#### Emissioni radio

2400 MHz - 2483,5 MHz	0 dBm
-----------------------	-------

## 9. Dichiarazione di conformità

Het bedrijf SimonsVoss Technologies GmbH verklaart hierbij dat de artikelen (SV-PINCODE.AX) voldoet aan de volgende richtlijnen:

- 2014/53/UE -RED-  
o per il Regno Unito: Normativa del Regno Unito 2017 n. 1206 -Apparrecchiature radio-
- 2011/65/UE -RoHS-  
o per il Regno Unito: Normativa del Regno Unito 2012 n. 3032 -RoHS-



Il testo integrale della dichiarazione di conformità UE è disponibile al seguente indirizzo Internet: [www.simons-voss.com/it/certificati.html](http://www.simons-voss.com/it/certificati.html).

Il testo integrale della dichiarazione di conformità UK è disponibile al seguente indirizzo Internet: [www.simons-voss.com/it/certificati.html](http://www.simons-voss.com/it/certificati.html).

## 10. Supporto e ulteriori informazioni

**Materiale informativo/  
Documenti**

<https://www.simons-voss.com/it/documenti.html>

**Dichiarazioni  
di conformità**

<https://www.simons-voss.com/it/certificati.html>

**Informazioni  
sullo smaltimento**

- Il dispositivo Text (SV-PINCODE.AX) non va smaltito fra i rifiuti domestici, ma conferito presso un centro di raccolta comunale per rifiuti elettronici speciali in conformità con la Direttiva Europea 2012/19/UE.
- Riciclare le batterie guaste o esauste ai sensi della Direttiva Europea 2006/66/CE.
- Osservare le disposizioni locali in materia di smaltimento speciale delle batterie.
- Conferire l'imballaggio presso un punto di raccolta ai fini del riciclaggio ecologico.



**Supporto  
tecnico**

+49 (0) 89 / 99 228 333

**E-mail**

*[support-simonsvoss@allegion.com](mailto:support-simonsvoss@allegion.com)*

**FAQ**

*<https://faq.simons-voss.com/otrs/public.pl>*

SimonsVoss Technologies GmbH, Feringastr. 4, D-85774 Unterfoehring,  
Germania

## Indholdsfortegnelse

1. Generelle sikkerhedshenvisninger .....	87
2. Generelt .....	91
2.1 Tilsigtet anvendelse .....	91
3. Idriftsættelse .....	92
4. Montering .....	93
4.1 Montering med klæbepude .....	93
4.2 Montering med skruer .....	93
5. Udskiftning af batteri .....	94
6. Nulstilling .....	96
7. Signalering .....	96
8. Tekniske data .....	97
9. Overensstemmelseserklæring .....	98
10. Hjælp og flere oplysninger .....	99

## 1. Generelle sikkerhedshenvisninger

*Signalord: Mulige direkte virkninger i tilfælde af manglende overholdelse*  
ADVARSEL: Død eller alvorlig personskade (muligt, men usandsynligt),  
FORSIGTIG: Mindre skade, OPMÆRKSOMHED: Materiel skade eller fejl-  
funktion, BEMÆRK: Lidt eller ingen



### ADVARSEL

#### Spærret adgang

Hvis komponenter er fejlagtigt monteret og/eller programmeret, kan adgang til en dør forblive spærret. For følgeskader, der skyldes spærret adgang, fx til personer, der er sårede eller i fare, tingsskader eller andre skader, hæfter SimonsVoss Technologies GmbH ikke!

#### Blokeret adgang gennem manipulation af produktet

Hvis du selv ændrer produktet, kan der opstå funktionsfejl, og adgang via en dør kan blokeres.

- Modifier kun produktet, når det er nødvendigt, og kun på den måde, der er beskrevet i dokumentationen.

**Batteri må ikke indtages. Forbrændingsfare på grund af farlige stoffer**

Dette produkt indeholder litium-knappceller. Hvis knapcellen sluges, kan det medføre alvorlige indre forbrændinger inden for to timer og dødsfald.

1. Opbevar nye og brugte batterier uden for børns rækkevidde.
2. Hvis batterirummet ikke kan lukkes ordentligt, må produktet ikke længere benyttes, og det opbevares uden for børns rækkevidde.
3. Hvis du tror, at batterier er blevet slugt eller befinder sig i en legemsdel, skal du straks søge lægehjælp.

**Eksplodingsfare på grund af forkert batteritype**

Isætning af den forkerte batteritype kan resultere i en eksplosion.

- Brug kun de batterier, der er specificeret i de tekniske data.

**FORSIGTIG****Brandfare ved batterier**

Batterierne kan udgøre en brand- eller forbrændingsfare ved forkert behandling.

1. Forsøg ikke at oplade, åbne, opvarme eller brænde batterierne.
2. Kortslut ikke batterierne.



## OPMÆRKSOMHED

### Beskadigelse på grund af elektrostatisk afladning (ESD) med huset åbent

Dette produkt indeholder elektroniske komponenter, som kan blive beskadiget på grund af elektrostatisk afladning.

1. Brug ESD-beskyttede arbejdsmaterialer (f.eks. jordforbindelsesbånd).
2. Opret jordforbindelse før arbejde, hvor du kan komme i kontakt med elektronikken. Indfat i denne forbindelse jordforbundne metaloverflader (f.eks. dørkarmer, vandrør eller varmeventiler).

### Beskadigelse på grund af væske

Dette produkt indeholder elektroniske og/eller mekaniske komponenter, som kan blive beskadiget på grund af alle typer væsker.

- Hold væsker væk fra elektronikken.

### Beskadigelse på grund af aggressive rengøringsmidler

Produktets overflade kan blive beskadiget på grund af uegnede rengøringsmidler.

- Brug kun rengøringsmidler, der er velegnede til kunststof- og metaloverflader.

### Beskadigelse på grund af mekanisk påvirkning

Dette produkt indeholder elektroniske komponenter, som kan blive beskadiget på grund af alle typer mekanisk påvirkning.

1. Undgå at berøre elektronikken.
2. Undgå at udsætte elektronikken for andre mekaniske påvirkninger.

### Beskadigelse på grund af fejltilslutning

Dette produkt indeholder elektroniske komponenter, som kan blive beskadiget på grund af fejltilslutning af spændingskilden.

- Sørg for ikke at fejltilslutte spændingskilden (batterier eller netdele).

### Driftsforstyrrelse på grund af radiostøj

Dette produkt kan under visse omstændigheder påvirkes af elektromagnetiske eller magnetiske forstyrrelser.

- Montér eller anbring ikke produktet umiddelbart i nærheden af enheder, som kan medføre elektromagnetiske eller magnetiske forstyrrelser (strømforsyninger!).

### Kommunikationsfejl på grund af metaloverflader

Dette produkt kommunikerer trådløst. Metaloverflader kan reducere produktets rækkevidde væsentligt.

- Montér eller anbring ikke produktet på eller i nærheden af metaloverflader.



#### BEMÆRK

#### Korrekt anvendelse

SimonsVoss-produkter er kun beregnet til åbning og lukning af døre og sammenlignelige genstande.

- Anvend ikke SimonsVoss-produkter til andre formål.

### Funktionsfejl på grund af dårlig kontakt eller anden afladning

For små / forurenede kontaktområder eller forskellige afladede batterier kan føre til funktionsfejl.

1. Anvend kun batterier, som er frigivet af SimonsVoss.
2. Berør ikke de nye batteriers kontakter med hænderne.
3. Anvend rene og fedtfrie handsker.
4. Skift derfor altid alle batterier samtidigt.

### Krævede kvalifikationer

Installation og idriftsættelse kræver specialiseret viden.

- Kun uddannet personale må installere og idriftsætte produktet.

Ændringer eller tekniske videreudviklinger kan ikke udelukkes og kan foretages uden forudgående varsel.

Den tyske sprogversion er den originale brugsanvisning. Andre sprog (udkast på kontrakt-sprog) er oversættelser af de originale instruktioner.

Læs og følg alle installations-, installations- og idriftsættelsesinstruktioner. Overfør disse instruktioner og eventuel vedligeholdelsesinstruktion til brugeren.

---

## 2. Generelt



### 2.1 Tilsigtet anvendelse

Med Pinkodetastatur AX kan du vælge pågældende SimonsVoss Betjen AX-låse ved at indtaste en numerisk kode (PIN-kode), f.eks:

- SmartHandle AX
- SmartHandle AX Advanced
- SmartLocker AX
- Digital Cylinder AX
- Padlock AX

Alle indstillinger kan foretages nemt og bekvemt i låseplanssoftwaren (AXM).

### 3. Idriftsættelse

Det Pinkodetastatur AX bliver ved hjælp af AXM:

- autoriseret til låsene
- konfigureret
- programmeret / synkroniseret
- nulstillet

Der er ingen hoved-PIN-kode.

Yderligere oplysninger:

- Pinkodetastatur AX-Håndbog
- AXM-håndbog

## 4. Montering

1. Før montering, skal du teste, om din Pinkodetastatur AX kan nå låsen (Rækkevidden afhænger af lukningen, se [Tekniske data \[p. 97\]](#)).
2. Afse plads nok til, at der kan anvendes en skruetrækker til at kunne åbne huset igen senere.

### 4.1 Montering med klæbebepude





Selvklebende montering er den hurtigste måde at montere din Pinkodetastatur AX på.

- ✓ Pinkodetastatur AX er allerede programmeret.
  - ✓ Underlaget skal være rent og fedtfrit.
1. Sæt den medfølgende specielle klæbebepude på din Pinkodetastatur AX.
  2. Opret din Pinkodetastatur AX på den ønskede position.
  3. Tryk din Pinkodetastatur AX fast for at lime den på.
- ↳ Pinkodetastatur AX er monteret.

### 4.2 Montering med skruer

Monér din Pinkodetastatur AX ved hjælp af skruer, så den sidder sikker fast.

- ✓ Pinkodetastatur AX er allerede programmeret.

- ✓ Skruetrækker med indvendig sekskant (størrelse TX 6) - medfølger ikke.
  - 1. Skru begge skruer helt ud fra bunden af huset.  
 2
  - 2. Fjern tastaturet.  
 3
  - 3. Juster bundpladen med monteringspunktet.
  - 4. Skru bundpladen fast med skruer/rawlplugs.
  - 5. Sæt tastaturet på plads på huset igen.  
 4
  - 6. Skru tastaturet fast på bundpladen igen.  
 5
- ↳ Pinkodetastatur AX er monteret.

## 5. Udskiftning af batteri

### OPMÆRKSOMHED

#### Beskadigelse af elektronikken på grund af fugt eller statisk udladning

Elektronik / moduler må ikke berøres og ikke komme i berøring med olie, maling, fugt, lud eller syre.

**BEMÆRK****Forkortet batterilevetid på grund af dårlig kontakt**





Hudfedt forringer kontakten mellem batteri og batteriholder.

1. Rør ikke ved kontakterne på de nye batterier med hænderne.
2. Brug rene og fedtfrie bomuldshandsker.

**Udskift batterierne parvis**

Forskellige batterityper og opladningstilstande kan forkorte batteriets levetid.

- Udskift altid begge batterier på samme tid med et par identiske batterier.

- ✓ Skruetrækker med indvendig sekskant (størrelse TX 6) - medfølger ikke.
  1. Skru begge skruer helt ud fra bunden af huset.  
 2
  2. Fjern tastaturet.  
 3
  3. Fjern begge batterier.
  4. Sæt to nye batterier (CR2450) i med den positive pol opad.  
 8
  5. Sæt tastaturet på plads på huset igen.  
 9
  6. Skru tastaturet fast på bundpladen igen.  
 10

↳ Batterierne i Pinkodetastatur AX er blevet udskiftet.

## 6. Nulstilling

Det Pinkodetastatur AX nulstilles ved hjælp af LSM / AXM.

Yderligere oplysninger:

- Pinkodetastatur AX-Håndbog
- LSM-håndbog
- AXM-håndbog

## 7. Signalering

Signalering	Betydning
Grün + bip	PIN-kode korrekt
Grøn + kort bip	Tastetryk
Grønt blinkende + bip	BLE-interface vækkes og er klar til programmering
Rot + bip	PIN-kode forkert
Orange + bip (efter at have trykket på knappen første gang)	Pinkodetastatur AX programmeret, men ingen forbindelse til låseanordningen
6× rød + bip ved låsen	Batterier fra Pinkodetastatur AX svag
Rot + bip (15 sekunder)	PIN-kode indtastet forkert 6-7 gange



Signalering	Betydning
Rot + bip (60 sekunder)	PIN-kode indtastet forkert 8 gange eller mere

PIN-koder, der er korrekte, men lige uden for den tilladte periode, signaleres som forkerte i modsætning til Pinkodetastatur 3068.

## 8. Tekniske data

Dimensioner	96 mm x 96 mm x 16 mm
Montering	Klæbebepude eller skruemontering
Materiale	ABS-plast
Tæthedsgrad	IP65
Temperaturområde (drift)	-20 °C til +50 °C
Temperaturområde (opbevaring)	-10 °C til +50 °C
Luftfugtighed	Maks. 90 % uden kondensering
Batteritype	2x CR2450 3V (lithium)
Godkendte batteriproducenter	Duracell, Murata, Panasonic
Batteriets levetid	Op til 100.000 aktiveringer eller op til 10 år på standby
Understøttet programmeringsenhed	SmartStick AX
Signalering	Visuel (grøn/rød/orange LED) og hørbar

**Radio emis-  
sies**

2400 MHz - 2483,5 MHz

0 dBm

## 9. Overensstemmelseserklæring

Herved erklærer SimonsVoss Technologies GmbH at varen (SV-PIN-CODE.AX) overholder følgende retningslinjer:

- 2014/53/EU -RED-  
eller for Storbritannien: UK lovbekendtgørelse 2017 nr. 1206 -Ra-  
dioudstyr-
- 2011/65/EU -RoHS-  
eller for Storbritannien: UK lovbekendtgørelse 2012 nr. 3032 -RoHS-



Den fulde ordlyd af EU-overensstemmelseserklæringen er tilgængelig på følgende internetadresse: [www.simons-voss.com/dk/certifikater.html](http://www.simons-voss.com/dk/certifikater.html).

Den fulde ordlyd af UK-overensstemmelseserklæringen er tilgængelig på følgende internetadresse: [www.simons-voss.com/dk/certifikater.html](http://www.simons-voss.com/dk/certifikater.html).

## 10. Hjælp og flere oplysninger

Infomateria-  
le/dokumen-  
ter

<https://www.simons-voss.com/dk/dokumenter.html>

Over-  
ensstem-  
melseserklæ-  
ringer

<https://www.simons-voss.com/dk/certifikater.html>

Oplysninger  
om bortskaf-  
felse

- Enheden Text (SV-PINCODE.AX) må ikke bortskaffes med husholdningsaffaldet, men skal afleveres på den kommunale affaldsplads, jf. det europæiske direktiv 2012/19/EU.
- Brugte eller defekte batterier skal genanvendes jf. det europæiske direktiv 2006/66/EG.
- Overhold de lokale bestemmelser for separat bortskaffelse af batterier.
- Aflever emballagen til miljørigtig genanvendelse.



Teknisk sup-  
port

+49 (0) 89 / 99 228 333

e-mail

[support-simonsvoss@allegion.com](mailto:support-simonsvoss@allegion.com)

FAQ

<https://faq.simons-voss.com/otrs/public.pl>

SimonsVoss Technologies GmbH, Feringastr. 4, D-85774 Unterföhring,  
Tyskland

## Innehållsförteckning

1. Allmänna säkerhetsanvisningar .....	102
2. Allmänt.....	106
2.1 Avsedd användning.....	106
3. Idrifttagning .....	107
4. Montering .....	108
4.1 Montering med limplatta .....	108
4.2 Montering med skruvar.....	108
5. Batteribyte .....	109
6. Återställning.....	111
7. Signalering .....	111
8. Tekniska data.....	112
9. Försäkran om överensstämmelse.....	113
10. Hjälp och ytterligare information.....	113

## 1. Allmänna säkerhetsanvisningar

*Signalord: Eventuella omedelbara effekter av bristande efterlevnad*

**VARNING:** Död eller allvarlig skada (möjligt, men osannolikt), **OBSER-**

**VERA:** Liten skada, **OBS:** Skador på egendom eller fel, **INFO:** Låg eller

ingen



### VARNING

#### Tillgång spärrad

Felaktigt installerade och/eller programmerade komponenter kan leda till att dörrar spärras. SimonsVoss Technologies GmbH ansvarar inte för konsekvenserna av felaktig installation såsom spärrat tillträde till skadade personer eller personer i risksituationer, materiella skador eller andra typer av skador.

#### Blockerad åtkomst genom manipulering av produkten

Om du ändrar produkten på egen hand kan fel uppstå och åtkomst via en dörr kan blockeras.

- Ändra endast produkten vid behov och endast på det sätt som beskrivs i dokumentationen.

**Svälj inte batteriet. Risk för brännskador på grund av farliga ämnen.**

Den här produkten innehåller litiumknappcells-batterier. Om man råkar svälja ett knapp-cellsbatteri kan allvarliga inre brännskador uppstå inom bara två timmar vilket i sin tur kan leda till döden.

1. Förvara nya och förbrukade batterier utom räckhåll för barn.
2. Upphör att använda produkten och förvara den utom räckhåll för barn om batteri-locket inte går att stänga ordentligt.
3. Uppsök omedelbart läkare om du misstänker att batterier har svalts eller befinner sig i någon kroppsdel.

**Explosionsrisk på grund av felaktig batterityp**

Att sätta i fel typ av batteri kan leda till en explosion.

- Använd endast de batterier som anges i de tekniska data.

**OBSERVERA****Brandrisk som utgår från batterier**

De isatta batterierna kan orsaka brand eller brännskador om de hanteras på ett felaktigt sätt.

1. Försök inte att ladda upp, öppna eller värma upp batterierna.
2. Kortslut inte batterierna.

**OBS****Skador på grund av elektrostatisk urladdning (ESD) när höljet är öppet**

Den här produkten innehåller elektroniska komponenter som kan skadas av elektrostatiska urladdningar.

1. Använd alltid ESD-anpassat arbetsmaterial (t.ex. jordningsarmband).
2. Jorda dig före alla arbeten där du kan komma i kontakt med elektronik. Det gör du genom att fatta tag i en jordad metallyta (såsom dörrkarmar, vattenrör eller värmeventiler).

**Skada på grund av vätskor**

Den här produkten innehåller elektroniska och/eller mekaniska komponenter som kan skadas av alla typer av vätskor.

- Låt inte elektroniken komma i kontakt med vätskor.

**Skada på grund av aggressiva rengöringsmedel**

Ytan på den här produkten kan skadas om olämpliga rengöringsmedel används.

- Använd endast rengöringsmedel som lämpar sig för plast- och metallytor.

**Skada på grund av mekanisk påverkan**

Den här produkten innehåller elektroniska komponenter som kan skadas av alla typer av mekanisk påverkan.

1. Undvik att vidröra elektroniken.
2. Undvik annan mekanisk påverkan på elektroniken.



### Skada på grund av polvändning

Den här produkten innehåller elektroniska komponenter som kan skadas på grund av polvändning i spänningskällan.

- ❑ Vänd inte spänningskällans poler (batterier resp. nätdelar).

### Driftstörning på grund av radiostörning

Den här produkten kan i vissa fall påverkas av elektromagnetiska eller magnetiska störningar.

- ❑ Produkten ska inte monteras eller placeras i omedelbar närhet av utrustning som kan orsaka elektromagnetiska eller magnetiska störningar (switchade nätaggregat!).

### Kommunikationsstörning på grund av metallytor

Den här produkten kommunicerar trådlöst. Metallytor kan minska produktens räckvidd avsevärt.

- ❑ Produkten ska inte monteras eller placeras på eller i närheten av metallytor.



#### INFO

#### Avsedd användning

SimonsVoss-produkter är uteslutande avsedda för öppning och stängning av dörrar och liknande.

- ❑ Använd inte SimonsVoss-produkter för andra syften.

## Funktionsstörningar på grund av dålig dålig kontakt eller annan urladdning

För små / kontaminerade kontaktytor eller olika urladdade batterier kan leda till funktionsstörningar.

1. Används endast batterier som är godkända av SimonsVoss.
2. Vidrör inte de nya batteriernas kontakter med händerna.
3. Använd rena och fettfria handskar.
4. Byt alltid alla batterier samtidigt.

### Kvalifikationer krävs

Installation och idrifttagning kräver specialiserad kunskap.

- Endast utbildad personal får installera och driftsätta produkten.

Ändringar eller teknisk vidareutveckling kan inte uteslutas och kan komma att genomföras utan föregående meddelande om detta.

Den tyska språkversionen är den ursprungliga bruksanvisningen. Andra språk (utarbetade på kontraktsspråket) är översättningar av originalinstruktionerna.

Läs och följ alla installations-, installations- och driftsinstruktioner. Skicka dessa instruktioner och alla underhållsinstruktioner till användaren.

---

## 2. Allmänt



### 2.1 Avsedd användning

Med PinCode-knappsats AX kan du hantera SimonsVoss motsvarande AX-lås genom att ange en sifferkod (pin) till exempel:

- SmartHandle AX
- SmartHandle AX Advanced
- SmartLocker AX
- Digital Cylinder AX
- Padlock AX

Du kan bekvämt hantera alla inställningar i låsschemaprogrammet (AXM).

### 3. Idrifttagning

PinCode-knappsats AX används tillsammans med AXM för att:

- ge behörighet
- konfigureras
- programmeras/synkroniseras
- återställas

Det finns ingen master-pinkod.

Mer information:

- PinCode-knappsats AX-handbok
- AXM-handbok

## 4. Montering

1. Kontrollera att din PinCode-knappsats AX har kontakt med låset innan du sätter fast den (intervallet varierar beroende på låstyp, se *Tekniska data* [[112](#)]).
2. Se till att det finns utrymme för en skruvmejsel för att du senare ska kunna öppna höljet.

### 4.1 Montering med limplatta





Det går snabbast att montera PinCode-knappsats AX genom att klistra fast den.

- ✓ PinCode-knappsats AX är redan programmerad.
  - ✓ Rent och fettfritt underlag.
1. Sätt fast den medföljande specialhäftdynan på din PinCode-knappsats AX.
  2. Placera PinCode-knappsats AX på önskad plats.
  3. Tryck på PinCode-knappsats AX så att den fastnar.
- ↳ PinCode-knappsats AX är monterad.

### 4.2 Montering med skruvar

Med skruvmontering sitter PinCode-knappsats AX säkert på plats.

- ✓ PinCode-knappsats AX är redan programmerad.
- ✓ Torxmejsel (storlek TX 6) – ingår inte i leveransen.

1. Skruva loss de två skruvarna helt ur höljets botten.  
 2
  2. Avlägsna knappsatsen.  
 3
  3. Rikta in bottenplattan underlaget.
  4. Skruva fasta bottenplattan.
  5. Sätt tillbaka knappsatsen på höljet.  
 4
  6. Skruva fast knappsatsen på bottenplattan igen.  
 5
- ↳ PinCode-knappsats AX är monterad.

## 5. Batteribyte

### OBS

#### Skador på elektroniken till följd av vätskor eller statisk urladdning

Elektronik/komponenter får inte beröras eller komma i kontakt med olja, färg, fukt, tvållösning eller syra!

**INFO****Förkortad batterilivslängd på grund av dålig kontakt**





Hudfett försämrar kontakten mellan batteri och batterihållare.

1. Vidrör inte de nya batteriernas kontakter med händerna.
2. Använd rena och fettfria bomullshandskar.

**Byt ut batterierna parvis.**

Olika batterityper och laddningsnivåer kan förkorta batterilivslängden.

- Byt alltid ut båda batterierna samtidigt med ett par likadana batterier.

- ✓ Torxmejsel (storlek TX 6) – ingår inte i leveransen.
  1. Skruva loss de två skruvarna helt ur höljets botten.  
 2
  2. Avlägsna knappsatsen.  
 3
  3. Avlägsna båda batterierna.
  4. Sätt i två nya batterierna (CR2450) med pluspolerna uppåt.  
 8
  5. Sätt tillbaka knappsatsen på höljet.  
 9
  6. Skruva fast knappsatsen på bottenplattan igen.  
 10
- ↳ Batterierna i PinCode-knappsats AX är bytta.

## 6. Återställning

PinCode-knappsats AX återställs med hjälp av LSM/AXM.

Mer information:

- PinCode-knappsats AX-handbok
- LSM-handbok
- AXM-handbok

## 7. Signalering

Signalering	Betydelse
Grön + pip	PIN-kod korrekt
Grön + kort pip	Tangenttryckning
Flimrande grönt + pip	BLE-gränssnittet vaknar och är redo för programmering
Röd + pip	Felaktig PIN-kod
Orange + pip (efter att du tryckt på knappen för första gången)	PinCode-knappsats AX programmerad, men ingen anslutning till låsenheten
6 × röd + pip vid låsning	Batterier av PinCode-knappsats AX svaga
Röd + pip (15 sekunder)	PIN-koden har angetts felaktigt 6-7 gånger
Röd + pip (60 sekunder)	PIN-koden har angetts felaktigt 8 gånger eller mer

PIN-koder som är korrekta, men som ligger precis utanför den tillåtna perioden, kommer att raderas, i motsats till PinCode-knappsats 3068 signalerad som falsk.

## 8. Tekniska data

Dimensioner	96 mm x 96 mm x 16 mm
Montering	Häftdyna eller fastskruvning
Material	ABS-plast
Kapslingsklass	IP65
Temperaturområde (drift)	-20 °C till +50 °C
Temperaturområde (lagring)	-10 °C till +50 °C
Luftfuktighet	Max. 90% utan kondens
Batterityp	2× CR2450 3 V (litium)
Godkända batteritillverkare	Duracell, Murata, Panasonic
Batterilivslängd	Upp till 100 000 aktiveringar eller upp till 10 års standby
Programmeringsenhet som stöds	SmartStick AX
Signalering	Visuell (grön/röd/orange LED) och akustisk

### Utsläpp radio



2400 MHz - 2483,5 MHz	0 dBm
-----------------------	-------

## 9. Försäkran om överensstämmelse

Häri förklarar SimonsVoss Technologies GmbH att varan (SV-PINCODE.AX) uppfyller följande riktlinjer:

- 2014/53/EU -RED-  
eller för Storbritannien: Förenade kungarikets lag 2017 nr 1206 -Radioutrustning-
- 2011/65/EU -RoHS-  
eller för Storbritannien: Förenade kungarikets lag 2012 nr 3032 -RoHS-



Den fullständiga texten till EU-försäkran om överensstämmelse finns på följande internetadress: [www.simons-voss.com/se/certifikat.html](http://www.simons-voss.com/se/certifikat.html).  
Den fullständiga texten till UK-försäkran om överensstämmelse finns på följande internetadress: [www.simons-voss.com/se/certifikat.html](http://www.simons-voss.com/se/certifikat.html).

## 10. Hjälp och ytterligare information

Infomaterial/  
dokument

<https://www.simons-voss.com/se/dokument.html>

### Försäkringar om överens- stämmelse

<https://www.simons-voss.com/se/certifikat.html>

### Informatio- nen är öppen

- Produkten Text (SV-PINCODE.AX) får inte slängas i hushållssoporna utan ska lämnas in på en kommunal uppsamlingsplats för elektriskt och elektroniskt avfall i enlighet med direktiv 2012/19/EU.
- Defekta eller uttjänta batterier ska återvinnas i enlighet med direktiv 2006/66/EG.
- Beakta gällande lokala bestämmelser gällande separat bortskaffande av batterier.
- Avfallshandla förpackningsmaterial på ett miljövänligt sätt.



11

### Teknisk sup- port

+49 (0) 89 / 99 228 333

[support-simonsvoss@allegion.com](mailto:support-simonsvoss@allegion.com)

### FAQ

<https://faq.simons-voss.com/otrs/public.pl>

SimonsVoss Technologies GmbH, Feringastr. 4, D-85774 Unterföhring,  
Tyskland





## This is SimonsVoss

SimonsVoss, the pioneer in remote-controlled, cable-free locking technology provides system solutions with a wide range of products for SOHOs, SMEs, major companies and public institutions. SimonsVoss locking systems combine intelligent functionality, high quality and award-winning design Made in Germany. As an innovative system provider, SimonsVoss focuses on scalable systems, high security, reliable components, powerful software and simple

operation. As such, SimonsVoss is regarded as a technology leader in digital locking systems. Our commercial success lies in the courage to innovate, sustainable thinking and action, and heartfelt appreciation of employees and partners.

SimonsVoss is a company in the ALLEGION Group, a globally active network in the security sector. Allegion is represented in around 130 countries worldwide ([www.allegion.com](http://www.allegion.com)).

© 2024, SimonsVoss Technologies GmbH, Unterföhring

All rights are reserved. Text, images and diagrams are protected under copyright law.

The content of this document must not be copied, distributed or modified. You can find more information on our website. Subject to technical changes.

SimonsVoss and MobileKey are registered brands belonging to SimonsVoss.

**SimonsVoss**  
technologies

Made in Germany

A BRAND OF



**ALLEGION**